

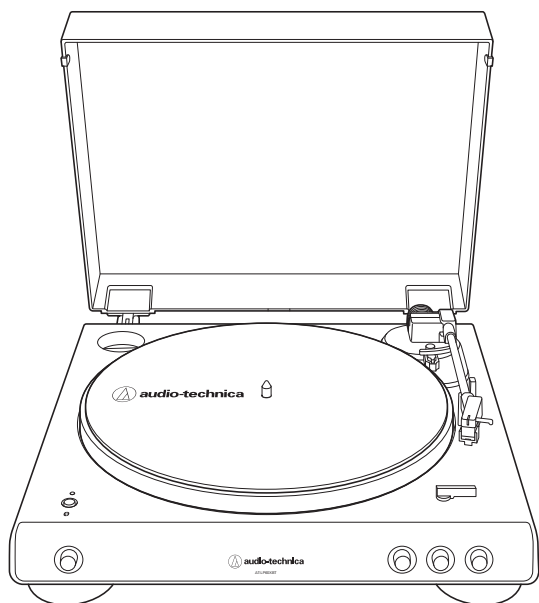

AT-LP60XBT

Gebruikershandleiding
Automatische draadloze platenspeler



Inleiding

Hartelijk dank voor uw aankoop van dit Audio-Technica-product.

Lees deze gebruikershandleiding door voordat u het product gebruikt, zodat u zeker weet dat u het correct gebruikt. Bewaar deze handleiding ook voor toekomstige referentie.

Dit product kan alleen worden gebruikt in landen waarin het wordt verkocht. Controleer of de bedrijfsspanning en de lichtnetadapter van het product correct zijn voor het land waar u woont.

Inhoud van de verpakking

Zorg ervoor dat u alle onderstaande onderdelen hebt voordat u dit product gebruikt.

Als er onderdelen ontbreken of beschadigd zijn, moet u contact opnemen met uw plaatselijke Audio-Technica-dealer.

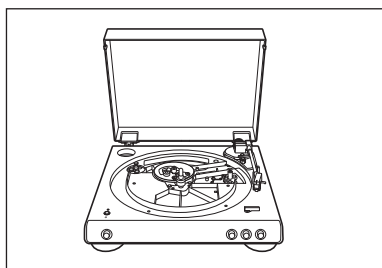

• De platenspeler

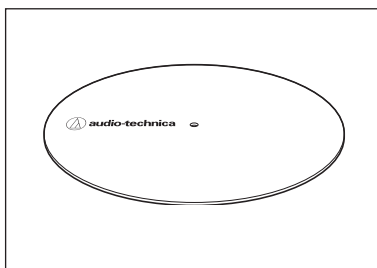

• Viltten mat

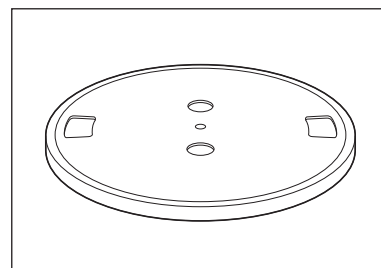

• Plateau (met aandrijfriem)

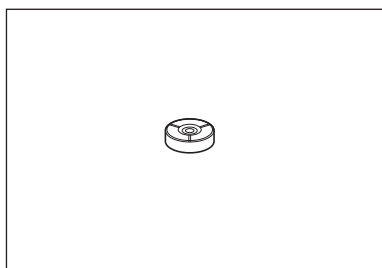

• 45-toerenadapter

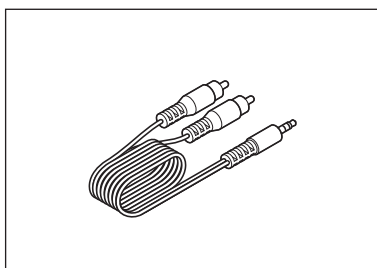

• RCA-audiokabel
(ca. 1,2 m)

- Lichtnetadapter (ca. 1,5 m)
- Quick Start-handleiding
- Veiligheidsinstructies

Nadat aankoop moet u alle verpakkingsmaterialen bewaren voor eventueel toekomstige opslag, verhuizing of verzending.

Veiligheidsmaatregelen

Hoewel dit product ontworpen is om veilig te worden gebruikt, kan incorrect gebruik leiden tot ongelukken. Om de veiligheid te waarborgen, dient u alle waarschuwingen en voorzorgsmaatregelen in acht te nemen als u het product gebruikt.

Belangrijke informatie

Waarschuwing:

Om het risico op brand of elektrische schokken te verminderen, mag u dit apparaat niet blootstellen aan regen of vocht.

Let op:

- Stel dit apparaat niet bloot aan druppels of spatten.
- Om elektrische schokken te voorkomen, mag de behuizing niet worden geopend.
- Laat alle onderhoud over aan bevoegd personeel.
- Stel dit apparaat niet bloot aan overmatige warmte, zoals zonlicht, vuur of dergelijke.
- Stel dit apparaat niet bloot aan sterke schokken.
- Dit apparaat dient dicht genoeg bij het stopcontact geplaatst te worden zodat u te allen tijde bij de lichtnetadapter kunt.
- In geval van nood, ontkoppel de lichtnetadapter snel.
- Plaats geen voorwerpen gevuld met vloeistoffen, zoals vazen, op dit apparaat.
- Plaats ter voorkoming van brand geen open vuur, zoals brandende kaarsen, op dit apparaat.
- Plaats dit apparaat niet in een afgesloten ruimte, zoals een boekenkast of een vergelijkbare plaats.
- Plaats dit apparaat alleen op plaatsen waar de ventilatie goed is.

Voor klanten in de VS

Kennisgeving van de FCC

Waarschuwing:

Dit apparaat is in overeenstemming met deel 15 van de regels van de FCC. De werking is onderworpen aan de volgende twee voorwaarden: (1) dit apparaat mag geen schadelijke storingen veroorzaken en (2) dit apparaat moet alle ontvangen storingen accepteren, inclusief storing die ongewenste werking kan veroorzaken.

Let op:

Alle wijzigingen of aanpassingen die niet uitdrukkelijk zijn goedgekeurd in deze handleiding kunnen uw bevoegdheid om dit apparaat te bedienen nietig verklaren.

Opmerking: het apparaat is getest en is in overeenstemming met de beperkingen voor een digitaal apparaat van Klasse B, overeenkomstig deel 15 van de regels van de FCC. Deze beperkingen zijn ontworpen om een degelijke bescherming te bieden tegen schadelijke storingen bij gebruik in een woonomgeving. Dit apparaat genereert en gebruikt radiofrequentie en kan deze bovendien uitzenden. Indien het apparaat niet in overeenstemming met de voorschriften is geïnstalleerd en wordt gebruikt, kan het schadelijke storingen veroorzaken aan radiocommunicatie. Er is echter geen garantie dat storingen niet optreden in een bepaalde installatie. Als dit apparaat wel schadelijke storingen veroorzaakt aan radio- of televisieontvangst en die storingen kunnen worden vastgesteld door het apparaat uit en aan te zetten, wordt de gebruiker aangespoord om te proberen de storing te verhelpen door een of meer van de volgende maatregelen:

Veiligheidsmaatregelen

- Heroriënteer of verplaats de ontvangstantenne.
- Vergroot de scheiding tussen het apparaat en de ontvanger.
- Sluit het apparaat aan op een stopcontact van een ander circuit dan dat waarop de ontvanger is aangesloten.
- Raadpleeg de dealer of een ervaren technicus voor radio/tv voor hulp.

RF-blootstellingsverklaring:

Deze zender mag niet in combinatie met andere antennes of zenders die in andere systemen worden gebruikt, worden geplaatst of gebruikt. Dit apparaat voldoet aan de FCC-stralingslimieten voor een ongecontroleerde omgeving en voldoet aan de blootstellingsrichtlijnen voor FCC-radiofrequentie (RF). Deze apparatuur heeft zeer lage RF-energieniveaus die zonder maximale permissieve evaluatie van de blootstelling (MPE) kan voldoen aan de vereisten. Het is echter wenselijk de radiator op een afstand van minstens 20 cm of meer van het lichaam van een persoon te installeren en te bedienen.

Voor klanten in Canada

Verklaring van het IC:

CAN ICES-3 (B)/NMB-3(B)

Dit apparaat voldoet aan INDUSTRY CANADA R.S.S. 247. De werking is onderworpen aan de volgende voorwaarden: (1) dit apparaat mag geen schadelijke interferentie veroorzaken en (2) dit apparaat moet alle ontvangen interferentie accepteren, inclusief interferentie die ongewenste werking kan veroorzaken. Volgens de voorschriften van Industry Canada mag deze radiozender alleen worden gebruikt met een antenne die een type en maximale (of minder) versterking heeft die door Industry Canada is goedgekeurd voor de zender. Om mogelijke radio-interferentie voor andere gebruikers te verminderen, moeten het antennetype en de versterking zodanig worden gekozen dat het equivalente isotroop uitgestraald vermogen (e.i.r.p.) niet meer is dan nodig is voor een geslaagde communicatie. Deze apparatuur moet worden geïnstalleerd en gebruikt met een minimale afstand van 20 cm tussen de radiator en uw lichaam.

Gebruiksaanwijzing

De platenspeler

- U mag het product niet installeren en gebruiken op plaatsen die zeer heet, vochtig of vuil zijn of waar extreme trillingen voorkomen.
- Plaats het product op een plat, vlak oppervlak.
- De stofkap moet volledig worden gesloten. Open de stofkap niet tijdens het afspelen.
- Lees de gebruikershandleiding van de Bluetooth-ontvanger.

Cartridge

- Bevestig de meegeleverde bescherming aan de cartridge wanneer het product niet in gebruik is.
- Kom niet met uw vinger aan de naald van de cartridge.
- Laat de naald niet tegen het plateau, vilten mat of de rand van de plaat stoten.

Namen en functies van onderdelen

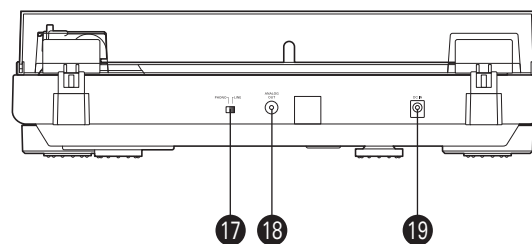
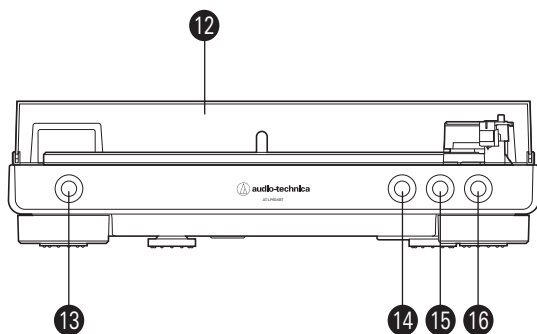
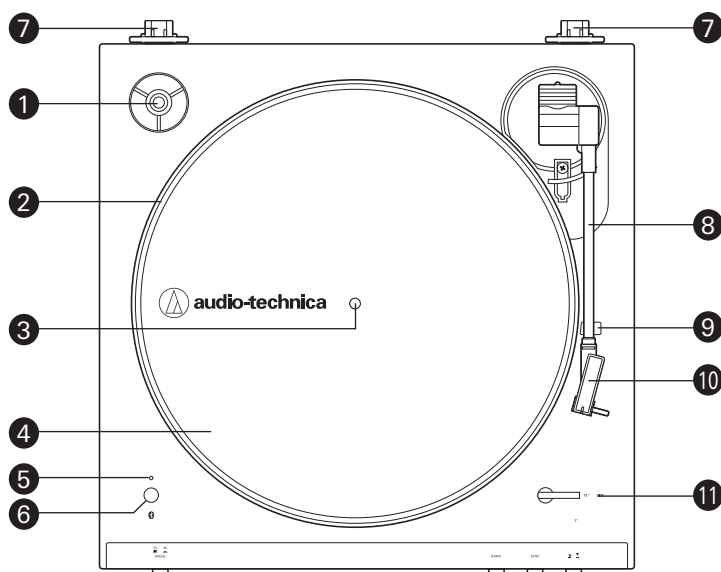

- 1** 45-toerenadapter (weergegeven in houder)
Past 7"-platen met grote middengaten aan de middenspil aan.
- 2** Plateau
- 3** Spil
- 4** Vilten mat
- 5** Indicator-LED
Hiermee wordt de status van de Bluetooth-verbinding weergegeven door te knipperen/branden.
- 6** Knop voor draadloze functie
Gebruik deze knop om het product te verbinden met een Bluetooth®-apparaat.
- 7** Stofkapscharnierhouders
Bevestigingspunten voor stofkapscharnieren.
- 8** Toonarm
- 9** Toonarmsteun
- 10** Naaldhouder en cartridge
De cartridge (AT3600L) is bevestigd aan de naaldhouder.
- 11** Formaatkeuzeschakelaar
Schakel tussen 12" en 7", afhankelijk van de grootte van de plaat.
- 12** Stofkap
- 13** Knop voor draaisnelheid
Selecteer de draaisnelheid (33-1/3 of 45 toeren).
- 14** De knop START
Draait het plateau en beweegt de toonarm.
- 15** De knop STOP
Zet de toonarm terug in zijn oorspronkelijke positie en stopt het plateau.
- 16** Knop voor heffen van toonarm
Heft en verlaagt de toonarm voor handmatige selectie.
- 17** Keuzeschakelaar van de voorversterker
Als u een versterker met een PHONO-ingang gebruikt, zet u deze schakelaar in de PHONO-stand. Bij aansluiting op de AUX-ingang van een versterker, zet u deze schakelaar in de stand LINE.
- 18** Stereo-uitgangen
Sluit de RCA-audiokabel aan.
- 19** Stroomaansluiting
Sluit de lichtnetadapter aan.

Vorbereidingen voor gebruik

Installatie van de platenspeler

- Zet het product op een vlakke ondergrond.
- Om de effecten van trillingen en akoestische druk te vermijden, dient u het apparaat niet naast luidsprekers te plaatsen.
- Het apparaat kan radoruis oppikken als deze naast een radio wordt geplaatst. Houd het apparaat daarom uit de buurt van radio's.
- Als het product zich in de buurt van andere apparaten bevindt (mobiele telefoon, enz.) die sterke radiogolven uitzenden, kan ruis optreden.

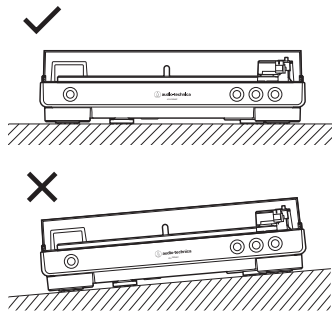

2. Plaats de riem op de motorriemschijf (messingkleurig).

- Lijn een van de plateau-openingen uit met de messing motorriemschijf en plaats de riem op de motorriemschijf terwijl u aan beide uiteinden van het rode lint trekt dat aan de riem is bevestigd. Zie het schema voor een voorbeeld. Let erop dat u de riem niet verdraait.

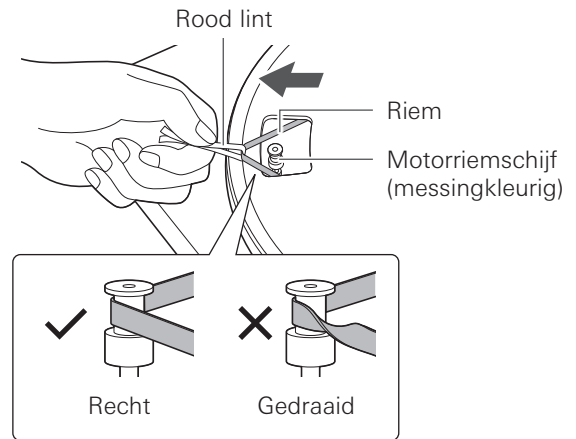

3. Verwijder het rode lint van de riem.

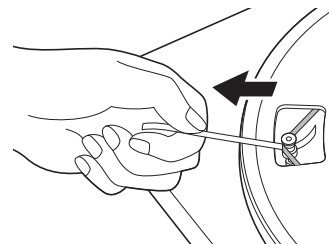

4. Leg de vilten mat op het plateau.

- Na het plaatsen van de vilten mat, kunt u de 45-toerenadapter in de daarvoor bestemde ruimte linksboven plaatsen.

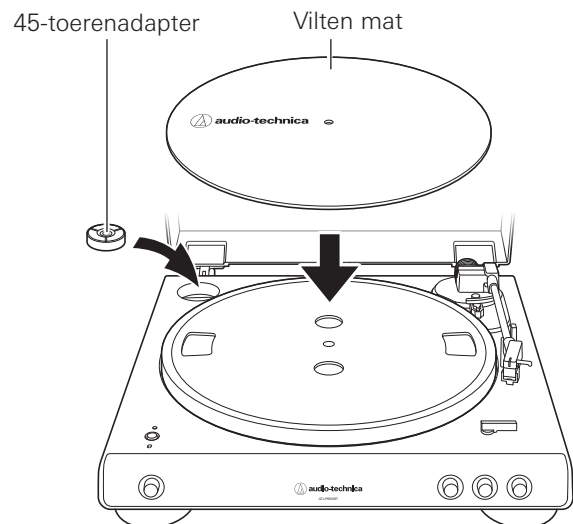

De stofkap plaatsen/verwijderen

Bij het verwijderen van de stofkap trekt u deze langzaam uit de scharnierhouders van de stofkap. Bij het bevestigen van de stofkap steekt u de scharnieren van de stofkap in de twee scharnierhouders aan de achterkant van de behuizing.

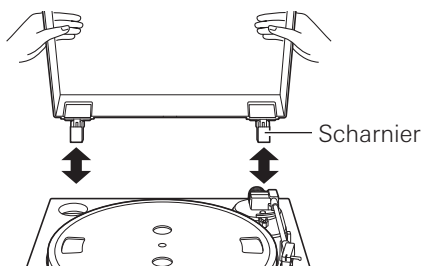

Montage van het product

Dit product vereist enige montage voordat u het in gebruik neemt. Sluit de lichtnetadapter niet aan voordat de montage is voltooid.

1. Plaats het plateau op de spil.

- Zorg ervoor dat het plateau volledig op de spil zit.

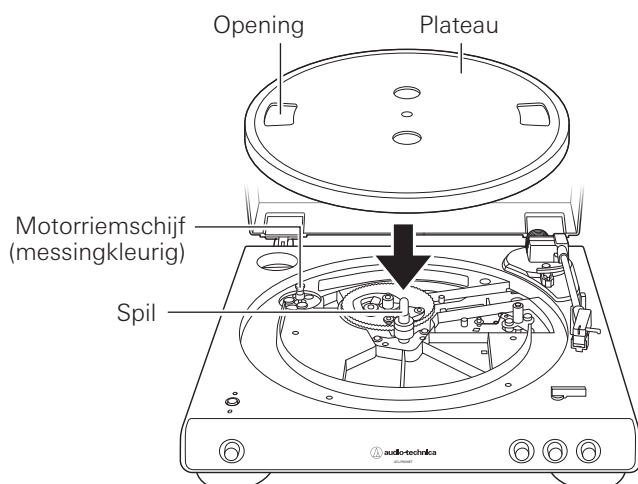

Vorbereidingen voor gebruik

Draaien van het plateau

1. Draai het plateau tien keer rond met uw handen.
 - Verwijder de band die de toonarm blokkeert en druk op de knop voor heffen van toonarm om deze te heffen. Draai de platenspeler tien keer langzaam met de hand in de richting van de pijl.
 - U kunt de toonarm vasthouden om te voorkomen dat deze verschuift. Deze stap is voor het resetten van het automechanisme, het oplossen van eventuele verdraaiingen in de riem en de riem soepel langs de aandrijftrand aan de onderzijde van het plateau te laten lopen.

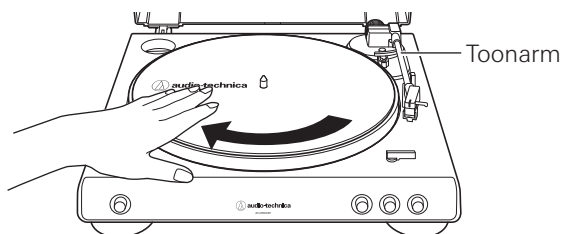

Draadloze/bedrade verbinding

U kunt verbinding maken met een luidspreker, enz. met behulp van Bluetooth-technologie of RCA-audiokabel. Wanneer u Bluetooth gebruikt, kunt u het gedeelte „Verbinding maken via draadloze Bluetooth-technologie” raadplegen op p. 6.

Voorbeeld van een draadloze verbinding

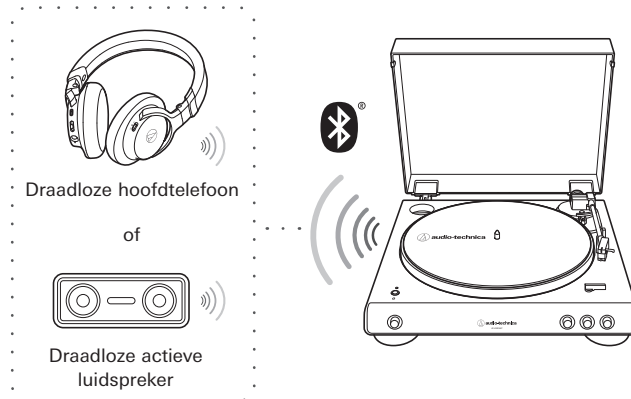

Wanneer u het apparaat aansluit met de RCA-audiokabel, kunt u het gedeelte „Het apparaat verbinden” raadplegen op p. 7.

De lichtnetadapter aansluiten

Dit product heeft geen aan/uit-schakelaar. Er loopt altijd een standby-stroom door het product, zelfs wanneer deze niet wordt gebruikt. Haal de lichtnetadapter uit het stopcontact wanneer u gedurende lange tijd geen gebruik maakt van het product.

1. Sluit de lichtnetadapter aan op het stopcontact.
 - Sluit de lichtnetadapter aan op het stopcontact zonder de beschermkap van de cartridge te verwijderen. Als het plateau is gedraaid, drukt u op de knop STOP zonder de toonarm aan te raken en wacht u tot de toonarm weer in de oorspronkelijke positie is teruggekeerd.

Voorbeeld van een bedrade aansluiting

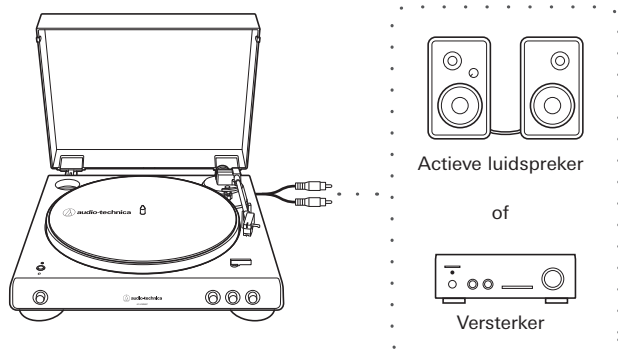

- Het volume kan niet worden aangepast als er geen volumeregelaar op de aangesloten luidsprekers enz. is.

Vorbereidingen voor gebruik

Verbinding maken via draadloze Bluetooth-technologie

Het product ondersteunt draadloze Bluetooth-verbinding. Het kan worden verbonden met Bluetooth-compatibele hoofdtelefoons, actieve luidsprekers en draadloze stereoluidsprekers (hierna Bluetooth-ontvanger genoemd).

Over koppeling

Wanneer u een nieuwe Bluetooth-ontvanger aansluit, moet u deze koppelen met het product. Zodra de Bluetooth-ontvanger en het product zijn gekoppeld, hoeft u ze niet meer te koppelen. In de volgende gevallen moet u ze echter opnieuw koppelen, zelfs als de Bluetooth-ontvanger al is gekoppeld:

- Als het product uit de verbindingsgeschiedenis van de Bluetooth-ontvanger is verwijderd.
- Als het product wordt teruggezonden voor reparatie.
- Als 9 of meer apparaten zijn gekoppeld. (Het product kan de koppelingsinformatie van maximaal 8 apparaten opslaan. Wanneer u een koppeling met een nieuw apparaat maakt na koppeling met 8 apparaten, wordt de koppelingsinformatie voor het apparaat met de oudste verbindingsdatum overschreven door de informatie voor het nieuwe apparaat.)

Een Bluetooth-apparaat koppelen

- Lees de gebruikershandleiding van de Bluetooth-ontvanger.
 - Plaats het apparaat binnen 1 m van het product om de koppeling correct uit te voeren.
1. Stel uw Bluetooth-hoofdtelefoon, luidsprekers, enz. in op de koppelingsmodus.

 ON



2. Sluit de lichtnetadapter aan op een stopcontact. Houd vervolgens de knop voor de draadloze functie ingedrukt (ongeveer 2 seconden).
 - De indicator-LED knippert afwisselend in rood en blauw.

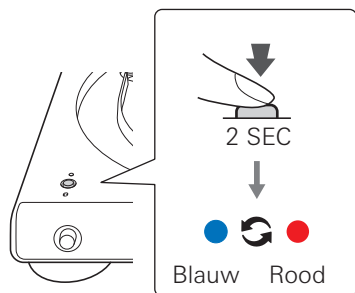

3. Wanneer de koppeling is voltooid, gaat de indicator-LED blauw branden.

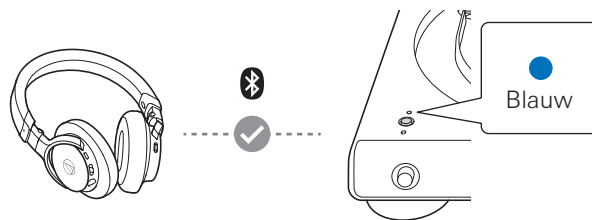

- Het product blijft 30 seconden in de koppelingsmodus. Als de koppeling niet goed is voltooid, voer dan de bovenstaande stappen opnieuw vanaf het begin uit.

Over de weergave van de indicator-LED

De indicator-LED geeft de status van het product aan zoals hieronder uitgelegd.

Status	Apparaat	Weergavepatroon van de indicator-LED	• Rood • Blauw
Koppeling	Apparaat wordt gezocht		Knipperen
Verbinding	Wachten op verbinding		Verlicht
	Verbinding wordt gemaakt		
	Verbinding wordt verbroken		

Vorbereidingen voor gebruik

De keuzeschakelaar van de voorversterker instellen

Dit product heeft een ingebouwde phono-equalizerfunctie. U kunt het product ook gebruiken als u niet beschikt over een phonoversterker of aan te sluiten apparatuur met een ingebouwde phonoversterker.

Gebruik de keuzeschakelaar van de voorversterker om de uitgang in te stellen, zoals hieronder weergegeven.

Apparaat die wordt gebruikt	Positie van de keuzeschakelaar van de voorversterker	Waar de RCA-audiokabel moet worden aangesloten
Apparaat met phono-ingang	PHONO	Phono-ingangsaansluiting en de aardaansluiting van apparaat
Apparaat zonder phono-ingang	LINE	AUX- of line-ingang van apparaat
PC-geluidskaart	LINE	Lijningang* van de PC-geluidskaart

* Een audio-adapter (afzonderlijk verkrijgbaar) kan nodig zijn om de RCA-audiokabel aan te sluiten op de lijningang van de PC-geluidskaart.

- Bij een Bluetooth-verbinding hoeft geen keuzeschakelaar voor de voorversterker worden gebruikt.

Het apparaat verbinden

Lijn de instellingen voor de keuzeschakelaar van de voorversterker uit en sluit de RCA-audiokabel aan op een ingang die compatibel is met de apparatuur die u gebruikt (versterker, ontvanger, actieve luidsprekers, geluidskaart, etc.).

- De rode aansluiting van de RCA-audiokabel is voor het rechterkanaal (R) en de witte aansluiting is voor het linkerkanaal (L).

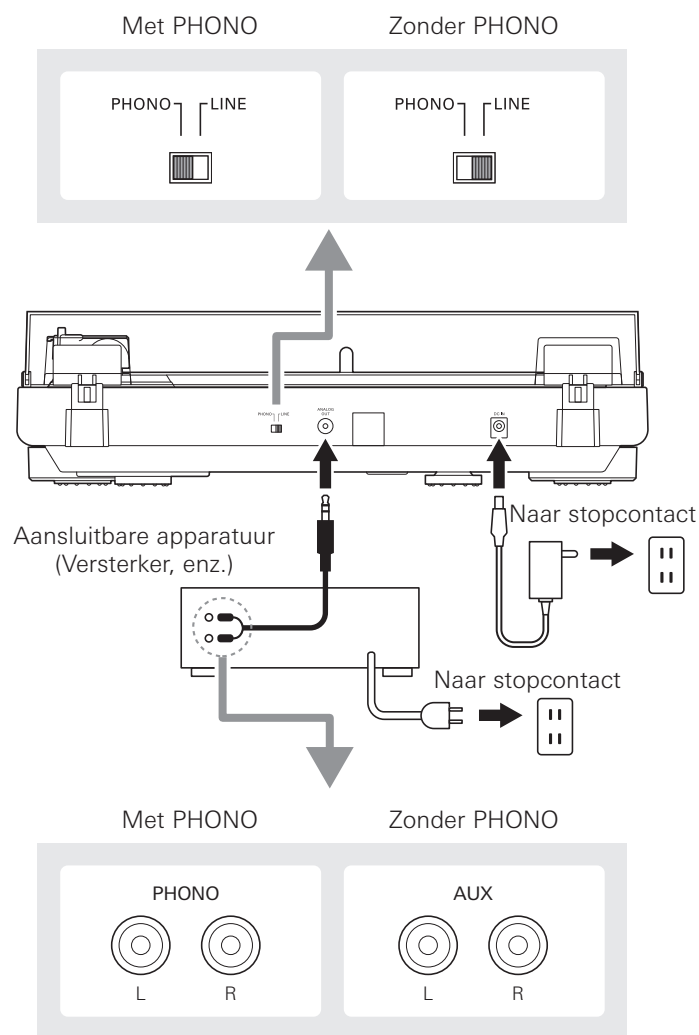

Het afspelen van een plaat

Voor het afspelen van een plaat

1. Verwijder de bescherming van de cartridge.
 - Trek de bescherming recht naar voren om deze te verwijderen.
 - Door een neerwaartse kracht uit te oefenen kan de naald van de eenheid komen. Er wordt alleen een laag volume uitgevoerd als de naald is losgekomen of op het punt staat los te komen. Zie „Vervangen van de naald” p. 10 om de naald weer op de juiste manier vast te maken.

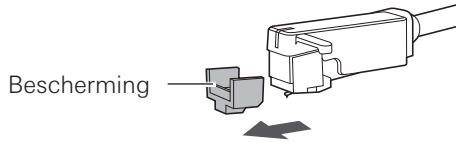

2. Plaats de plaat op de vilten mat zodat het middelste gat is uitgelijnd met de spil.
 - Als u een 45-toerenplaat met een groot gat in het midden afspeelt, plaatst u de 45-toerenadapter (zie de rechterkant van het diagram hieronder).

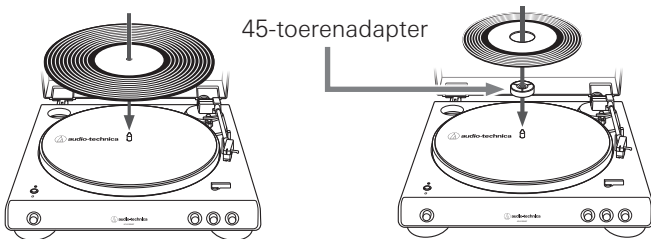

Automatische bediening

Verlaag het volume van de versterker, luidsprekers, enz., voldoende.

1. Selecteer de grootte met de formaatkeuzeschakelaar.
 - Selecteer „12” voor een LP-plaat met een diameter van 12” en „7” voor een 45-toerenplaat met een diameter van 7”.

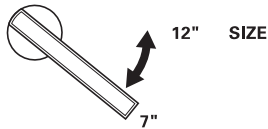

2. Regel de snelheid met de knop voor de draaisnelheid.
 - Selecteer „33” voor een 33-1/3-toerenplaat en „45” voor een 45-toerenplaat.

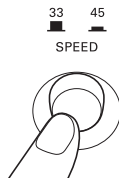

3. Druk op de knop START.
 - Stoot niet tegen het product terwijl de plaat wordt afgespeeld.
 - Schakel de selectie van het plaatformaat niet om terwijl de plaat wordt afgespeeld. Als u een dit doet, werkt het product niet goed.

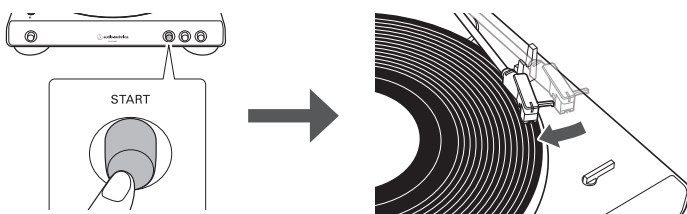

Handmatige bediening

Verlaag het volume van de versterker, luidsprekers, enz., voldoende.

1. Druk op de knop voor heffen van toonarm.
 - Wanneer u op de knop voor heffen van toonarm drukt, komt deze los uit de steun.

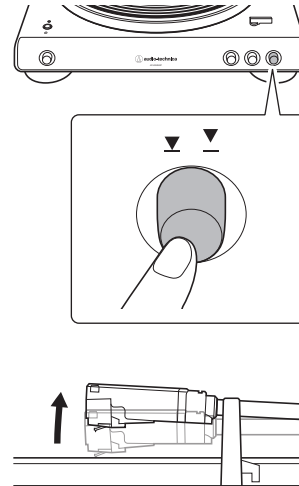

2. Plaats de toonarm boven de gewenste plaats (groef) op de plaat.

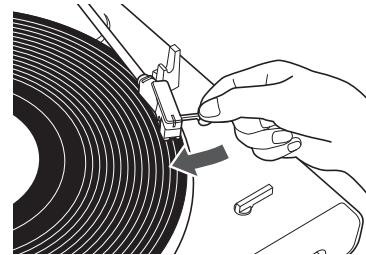

3. Druk op de knop voor heffen van toonarm.
 - Wanneer u op de knop voor heffen van toonarm drukt, daalt deze langzaam op de plaat en begint het afspelen.

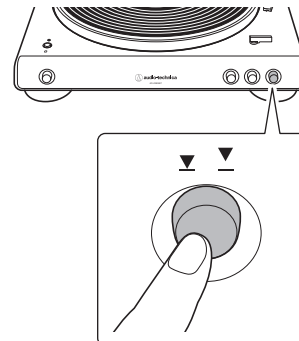

Het afspelen van een plaat

De plaat pauzeren

1. Nadat u het volume van de versterker, luidsprekers, enz. voldoende hebt verlaagd, drukt u op de knop voor heffen van toonarm om deze te heffen.

De plaat stoppen

Zodra de plaat tot het einde is afgespeeld, keert de toonarm automatisch terug naar de toonarmsteun. U kunt de plaat als volgt handmatig stoppen.

1. Verlaag het volume van de versterker, luidsprekers, enz., voldoende.

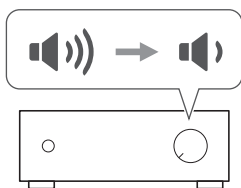

2. Druk op de knop STOP.

- Zodra de plaat stopt met afspelen, keert de toonarm automatisch terug naar de toonarmsteun.

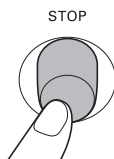

3. Verwijder de plaat nadat het plateau volledig tot stilstand is gekomen.

- Wanneer de toonarm het einde (midden) van de plaat bereikt, zal deze automatisch omhoog gaan en terugkeren naar de toonarmsteun. Verstoor de beweging ervan niet. Hierdoor kan het product defect raken. Als de toonarm niet omhoog gaat en terugkeert naar de toonarmsteun, drukt u op de knop STOP om deze handeling te voltooien.
- Als de vilten mat vuil wordt, kan het gemakkelijk krassen maken op de plaat, dus verwijder het vilten matje regelmatig en veeg het stof weg.
- Om krassen en kromtrekken van de plaat te voorkomen, verwijdert u deze na gebruik.
- Gebruik geen schijfstabilisator.
- Gebruik geen ander plateau dan het meegeleverde plateau.
- Dit product is niet bedoeld voor DJ's. Raak de plaat of het plateau niet aan terwijl de plaat wordt afgespeeld.

Gebruiken met een Bluetooth-verbinding

- Wanneer u voor de eerste keer verbinding maakt, koppelt u het product en uw apparaat via draadloze Bluetooth-technologie.
- Lees de gebruikershandleiding van de Bluetooth-ontvanger.
- Opmerking: Audio-Technica kan de werking van weergaven, zoals voor het batterijvermogen, of toepassingen via Bluetooth-apparaten niet garanderen.

1. Schakel de Bluetooth-ontvanger in.

- Indicator-LED wordt blauw wanneer het product en de Bluetooth-ontvanger correct zijn verbonden.
- Wanneer de indicator-LED rood oplicht, drukt u op de knop voor de draadloze functie om de Bluetooth-communicatie te verbinden.

2. Raadpleeg het gedeelte „Automatische bediening” op p. 8 of „Handmatige bediening” op p. 8 voor instructies voor het afspelen van een plaat.

- Wanneer Bluetooth is verbonden en u de bedrade verbinding (versterker, luidspreker, enz.) ingeschakeld houdt, is het geluid van zowel de draadloze als de bedrade apparaten te horen. Schakel alleen het apparaat in dat u wilt gebruiken voor afspelen.

Onderhoud

De platenspeler

- Wanneer de eenheid van de platenspeler vuil of stoffig is, moet u eerst de lichtnetadapter loskoppelen en het vuil en stof afvegen met een zachte, droge doek.
- Gebruik geen benzenen, verdunners, enz.
- Wanneer u het product voor langere tijd opbergt, haalt u de stekker van de lichtnetadapter uit het stopcontact en verpakt u het product in plastic. Laat het product niet vochtig worden.

Punt van de naald

- Als de punt van de naald vuil is, reinig deze dan met een borstel die in de handel verkrijgbaar is.
- Wij adviseren u gebruik te maken van een naaldreiniger (los verkrijgbaar) als de punt van de naald erg vuil is. Reinig de punt van de naald door de borstel van achteren naar voren over de punt van de naald te bewegen.

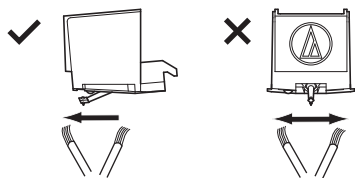

Vervangen van de naald

De naald verwijderen

- Naast de achteruitgang van de geluidskwaliteit, kunnen platen ook beschadigd raken wanneer de punt van de naald van de cartridge slijt.
 - Als vuistregel dient u de naald na 400 gebruiksuren te vervangen.
 - Koppel de lichtnetadapter van het product los van het stopcontact.
 - Houd bij het vervangen van de naaldhouder en de cartridge stevig vast.
1. Draai de voorkant van de naald naar voren en naar beneden.

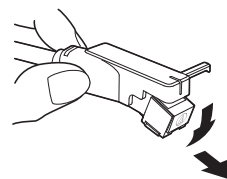

Een reservenaald plaatsen

1. Bevestig de nieuwe naald op de cartridge.

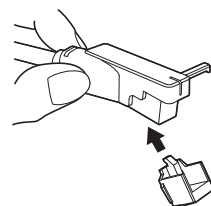

2. Til de naald op tot u een klik hoort.

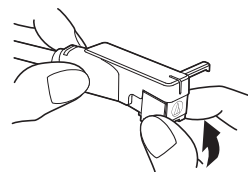

3. Zorg ervoor dat er geen ruimte is tussen de naaldhouder en de cartridge.

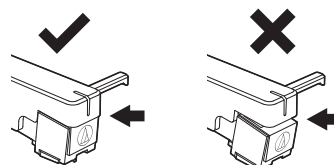

De riem vervangen

- De riem is een slijtend onderdeel. Vervang de riem als de snelheid van het afspeLEN vertraagt of de snelheid wisselt. Als vuistregel raden wij aan de riem eenmaal per jaar te vervangen.
- Voordat u de riem vervangt, moet u de lichtnetadapter van het product loskoppelen van het stopcontact.

1. Verwijder de vilten mat.

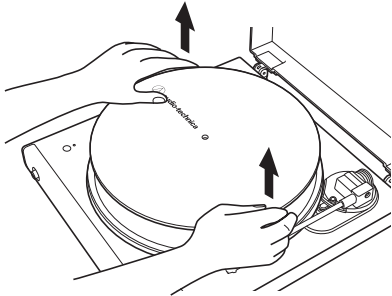

2. Verwijder het plateau en draai deze om. Verwijder vervolgens de oude riem.

- Plaats uw duimen in de openingen en trek met kracht naar boven.

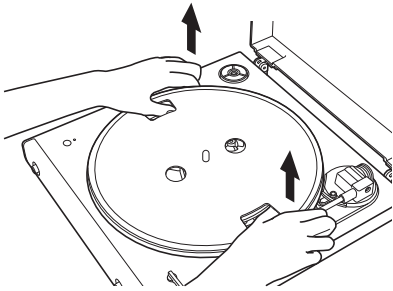

3. Plaats de nieuwe riem rond de binnenste cirkel.

- Let op dat u de riem daarbij niet verdraait.

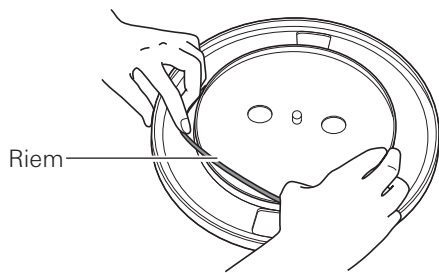

4. Bevestig het plateau.

- Lijn een van de openingen uit met de positie van de motorriemschijf (messingkleurig).

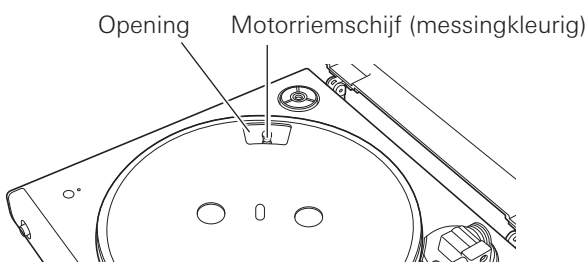

De riem vervangen

5. Plaats de riem op de motorriemschijf (messingkleurig).

- Pak de riem vast die in stap 3 is bevestigd en plaats deze, terwijl u eraan trekt, op de messing motorriemschijf.

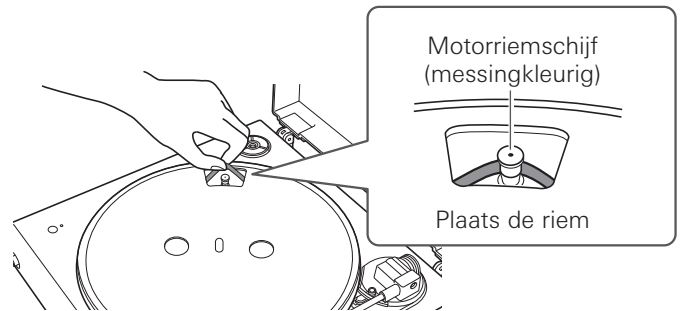

6. Draai het plateau tien keer rond met uw handen.

- Draai de platenspeler tien keer langzaam met de hand in de richting van de pijl.

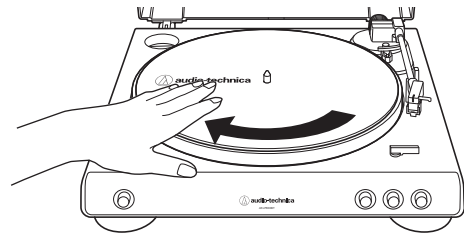

Wanneer de platenspeler wordt verplaatst

Maak gebruik van het originele verpakkingsmateriaal van het product, en verpak de platenspeler in de omgekeerde volgorde van toen u hem uitpakte. Als u het verpakkingsmateriaal hebt weggegooid, moet u de volgende maatregelen nemen:

- Verwijder na het loskoppelen van de lichtnetadapter uit het stopcontact de vilten mat en het plateau en wikkel ze vervolgens zodanig in dat ze niet beschadigd raken.
- Bevestig de bescherming aan de cartridge.
- Gebruik een touwtje of iets dergelijks om de toonarm aan de toonarmsteun te binden, zodat deze niet beweegt.
- Wikkel de platenspeler in met papier of een zachte doek zodat deze niet beschadigd raakt.

Problemen oplossen

Probleem	Oplossing
Het plateau draait niet.	<ul style="list-style-type: none">• Is de lichtnetadapter aangesloten op het stopcontact? Sluit de lichtnetadapter aan op het stopcontact.• Is de riem van het plateau geschoven? Plaats de riem op juiste manier op het plateau.• Is de riem op de motorriemschijf geplaatst? Controleer of de riem op de juiste wijze op de motorriemschijf (messingkleurig) is geplaatst.• Is de riem beschadigd? Vervang deze door een nieuwe riem.
Het plateau draait, maar er is geen geluid hoorbaar of het volume is niet hard genoeg.	<ul style="list-style-type: none">• Zijn de functie-instellingen en input voor aangesloten apparatuur (versterker, enz.) juist geselecteerd? Controleer of de instellingen voor de aangesloten apparatuur correct zijn.• Is de naald beschadigd? Controleer de naald en vervang deze indien nodig.• Is de naald goed op de behuizing van de cartridge geplaatst? Controleer de cartridge en pas deze zo nodig aan.• Zijn de instelposities voor de keuzeschakelaar van de voorversterker juist? Controleer of de instellingen van de voorversterker correct zijn, met vermelding van de volgende veelvoorkomende problemen en hun oorzaken:<ul style="list-style-type: none">– Als er geen geluid hoorbaar is, of als het volume niet hard genoeg is, is het product ingesteld op de stand „PHONO” en aangesloten op de AUX/LINE-ingang van de versterker.– Als het volume te hard is of vervormd, wordt het product in de stand „LINE” gezet en wordt de aansluitbare apparatuur aangesloten op de PHONO-ingang.
De naald verspringt.	<ul style="list-style-type: none">• Is de plaat vervormd? Controleer de plaat.• Is de plaat bekrast? Controleer de plaat.
Er is een jankend geluid hoorbaar.	<ul style="list-style-type: none">• Vangt het product buitensporige trillingen van de vloer, muuroppervlakken of nabije luidsprekers op? Verminder de trillingen of plaats het product op een oppervlak dat niet onderhevig is aan het effect van de trillingen.• Is het product geplaatst op een onstabiel oppervlak? Controleer of het oppervlak waarop het product is bevestigd geschikt is.
Er is vervorming hoorbaar tijdens het afspelen van de plaat.	<ul style="list-style-type: none">• Zit er stof op de naaldpunt van de cartridge? Als er stof op de naaldpunt zit, reinig dit dan met een in de handel verkrijgbare borstel.
Het geluid bij het afspelen van de plaat is te snel of te langzaam.	<ul style="list-style-type: none">• Zijn de snelheidsinstellingen voor dit product juist? Gebruik de knop voor de draaisnelheid om de juiste snelheid te selecteren voor het type plaat dat wordt afgespeeld.
De draaisnelheid vertraagt of er is een onregelmatige rotatie.	<ul style="list-style-type: none">• Is de riem uitgerekt? Vervang deze door een nieuwe riem.
Kan niet koppelen.	<ul style="list-style-type: none">• Controleer of de Bluetooth-ontvanger communiceert via versie 2.1+EDR of hoger.• Plaats het product en de Bluetooth-ontvanger binnen 1 m van elkaar.
Er is geen geluid te horen / het geluid is zwak.	<ul style="list-style-type: none">• Schakel de stroomvoorziening van het product en de Bluetooth-ontvanger in.• Zet het volume van het product en de Bluetooth-ontvanger hoger.• Blijf uit de buurt van obstakels tussen het product en de Bluetooth-ontvanger, zoals mensen, metaal of muren, en plaats het product en de Bluetooth-ontvanger dicht bij elkaar.
Geluid is vervormd / ruis is hoorbaar / geluid wordt uitgeschakeld.	<ul style="list-style-type: none">• Zet het volume van het product en de Bluetooth-ontvanger lager.• Houd het product uit de buurt van apparaten die radiogolven uitzenden, zoals magnetrons en draadloze routers.• Houd het product uit de buurt van tv's, radio's en apparaten met ingebouwde tuners. Deze apparaten kunnen ook door het product worden beïnvloed.• Blijf uit de buurt van obstakels tussen het product en de Bluetooth-ontvanger, zoals mensen, metaal of muren, en plaats het product en de Bluetooth-ontvanger dicht bij elkaar.

- Raadpleeg de gebruikershandleiding van het apparaat voor meer informatie over de bediening van uw Bluetooth-ontvanger.

Afmetingen

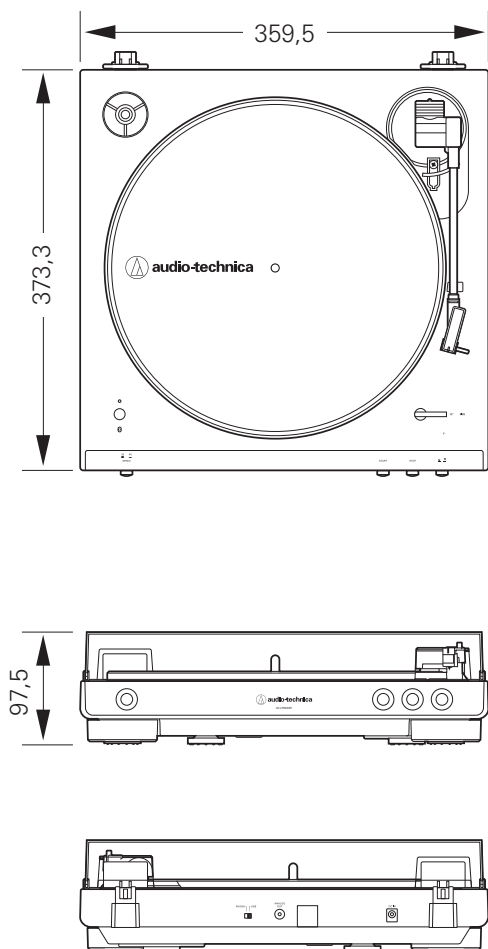

(Eenheid: mm)

Specificaties

Communicatiespecificaties

Communicatiesysteem	Bluetooth-versie 5.0
Maximale RF-uitgang	10 mW EIRP
Maximaal communicatiebereik	Zichtlijn - ongeveer 10 m
Frequentieband	2,402 GHz tot 2,480 GHz
Modulatiemethode	FHSS
Compatibele Bluetooth-profielen	A2DP
Ondersteunde codec	Qualcomm® aptX™-audio, SBC

Specificaties

Platenspeler

Type	Riemaandrijving, volautomatische werking
Motor	DC-servogestuurd
Snelheden	33-1/3 toeren, 45 toeren
Platenspelerplateau	Aluminium
Wow en flutter	< 0,25% (WTD) bij 3 kHz
Signaal-ruisverhouding	> 50 dB (DIN-B)
Cartridge type	VM
Uitgangsniveaus „PHONO”	2,5 mV nominaal bij 1 kHz, 5 cm/sec
„LINE”	150 mV nominaal bij 1 kHz, 5 cm/sec
Versterking phono-voorversterker	36 dB nominaal, RIAA equalized
Vereisten voor de stroomvoorziening	100 tot 240 V, 50/60 Hz, 0,6 A max.
Stroomverbruik	1,5 W
Lichtnetadapter	12 V, 2 A
Afmetingen	359,5 mm x 97,5 mm x 373,3 mm (B x H x D)
Gewicht	2,6 kg
Accessoires	Stofkap, vilten mat, plateau (met aandrijfriem), 45-toerenadapter, RCA-audiokabel (ongeveer 1,2 m), lichtnetadapter (ongeveer 1,5 m)
Reservenaald (los verkrijgbaar)	ATN3600L
Reserveriem (los verkrijgbaar)	AT-LP60X exclusieve riem

Specificaties zijn onderhevig aan veranderingen zonder kennisgeving vanwege verbeteringen.

- Het Bluetooth®-woordmerk en -logo's zijn eigendom van Bluetooth SIG, Inc. en elk gebruik van deze merken door Audio-Technica Corporation vindt plaats onder licentie. Alle andere handelsmerken zijn eigendom van hun respectieve eigenaars.
- Qualcomm aptX is een product van Qualcomm Technologies, Inc. en/of haar dochterondernemingen. Qualcomm is een handelsmerk van Qualcomm Incorporated, geregistreerd in de Verenigde Staten en andere landen, gebruikt met toestemming. aptX is een handelsmerk van Qualcomm Technologies International, Ltd., geregistreerd in de Verenigde Staten en andere landen, gebruikt met toestemming.

Audio-Technica Corporation

2-46-1 Nishi-naruse, Machida, Tokyo 194-8666, Japan
www.audio-technica.com

©2019 Audio-Technica Corporation

Global Support Contact: www.at-globalsupport.com

162501372-12-01 ver.1 2019.05.15